

CABINE DE DOUCHE BREHAT CARREE

REF : 365278 / 3603743652788

Notice de montage Conseils d'utilisation et d'entretien

Photo non contractuelle

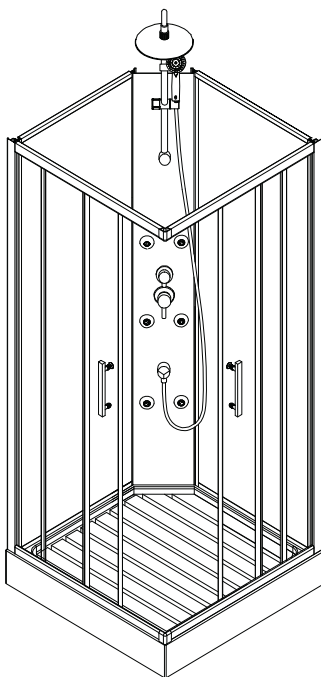

Chère cliente, cher client,

Nous vous remercions d'avoir fait l'acquisition de ce produit **inventiv**

Afin qu'il vous apporte entière satisfaction lors de son utilisation et pour optimiser sa durée de vie, nous vous remercions de prendre connaissance de ce manuel avant toute installation, prise en main ou entretien.

Nous vous rappelons que le respect de ces instructions constitue une condition indispensable à toute prise en charge sous garantie.

Retrouvez toutes nos conditions de garantie sur : www.info-inventiv.com

Profitez de tous nos conseils et nos produits sur : www.mr-bricolage.fr

Rencontrez également #mr.bricolage sur nos réseaux :   

SOMMAIRE

- 1- Temps de montage / nb de personnes / outils préconisés**
- 2- Consignes de sécurité générales**
- 3- Vue éclatée / Nomenclature / Assemblage**
- 4- Caractéristiques produits**
- 5- Précautions d'emploi**
- 6- Pré-diagnostics (symptômes les plus courants)**
- 7- Fiches produit relatives aux qualités et caractéristiques environnementales**
- 8- Contrat de garantie commerciale**
- 9- Liste des pièces détachées**
- 10- DOP**

1- Temps de montage / nb de personnes / outils préconisés

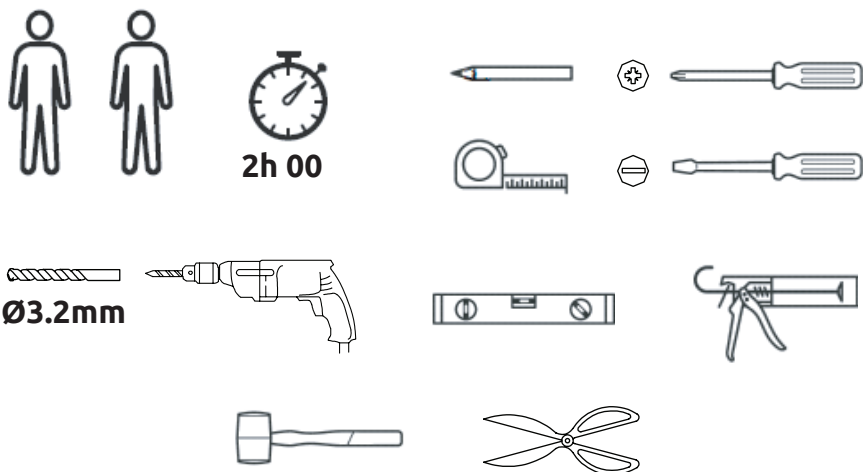

Attention : 2 personnes sont nécessaires pour assembler cette paroi de douche.

2- Consignes de sécurité générales

- Lisez attentivement la présente notice qui vous fournira des informations importantes sur le montage et l'utilisation de cette paroi de douche. Respectez les instructions énoncées car elles garantissent une installation et une utilisation correcte du produit, elles empêcheront tout dommage matériel ou toute blessure corporelle de l'installateur ou de l'utilisateur.
- Attention, le verre est un produit extrêmement fragile. Pour votre sécurité, ce produit est en verre trempé. Ce type de verre est d'une grande résistance mais possède la caractéristique de conserver "la mémoire" des chocs. Par conséquent, il convient de manipuler ce produit avec la plus grande précaution en évitant les chocs et les torsions, notamment lors du montage.
- Toujours porter des gants lors de la manipulation.
- Évitez d'installer ce type de produit dans des zones où il serait fortement exposé aux chocs.
- Ne pas laisser les jeunes enfants jouer avec le produit.
- Ne pas coller de film adhésif sur la surface du verre. En cas de rupture, cela générerait des morceaux de grande dimension qui pourraient être dangereux.
- Rangez ce document dans un endroit sûr et veillez à le maintenir en bon état.

3- Vue éclatée / Nomenclature / Assemblage

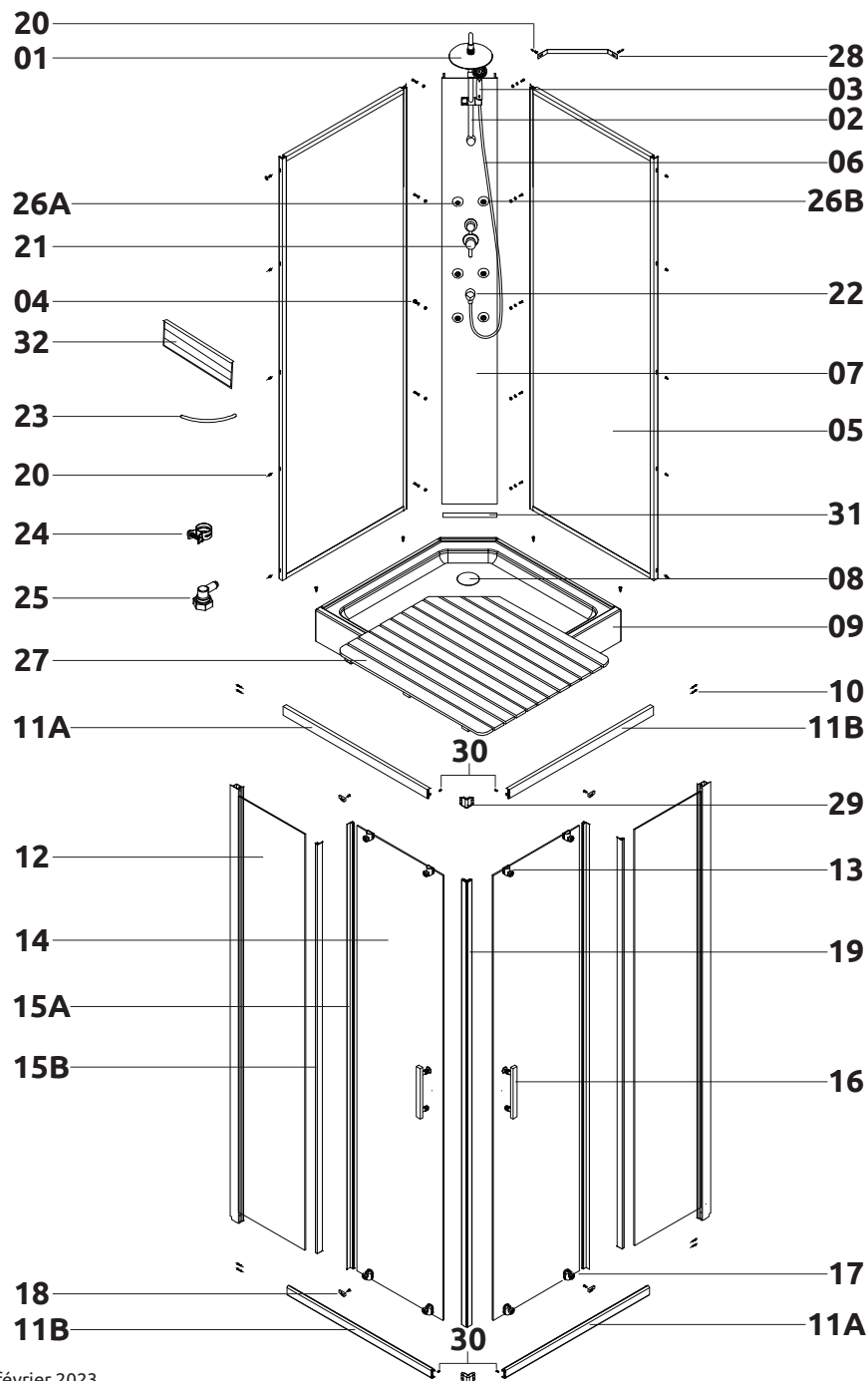

Inventaire avant montage

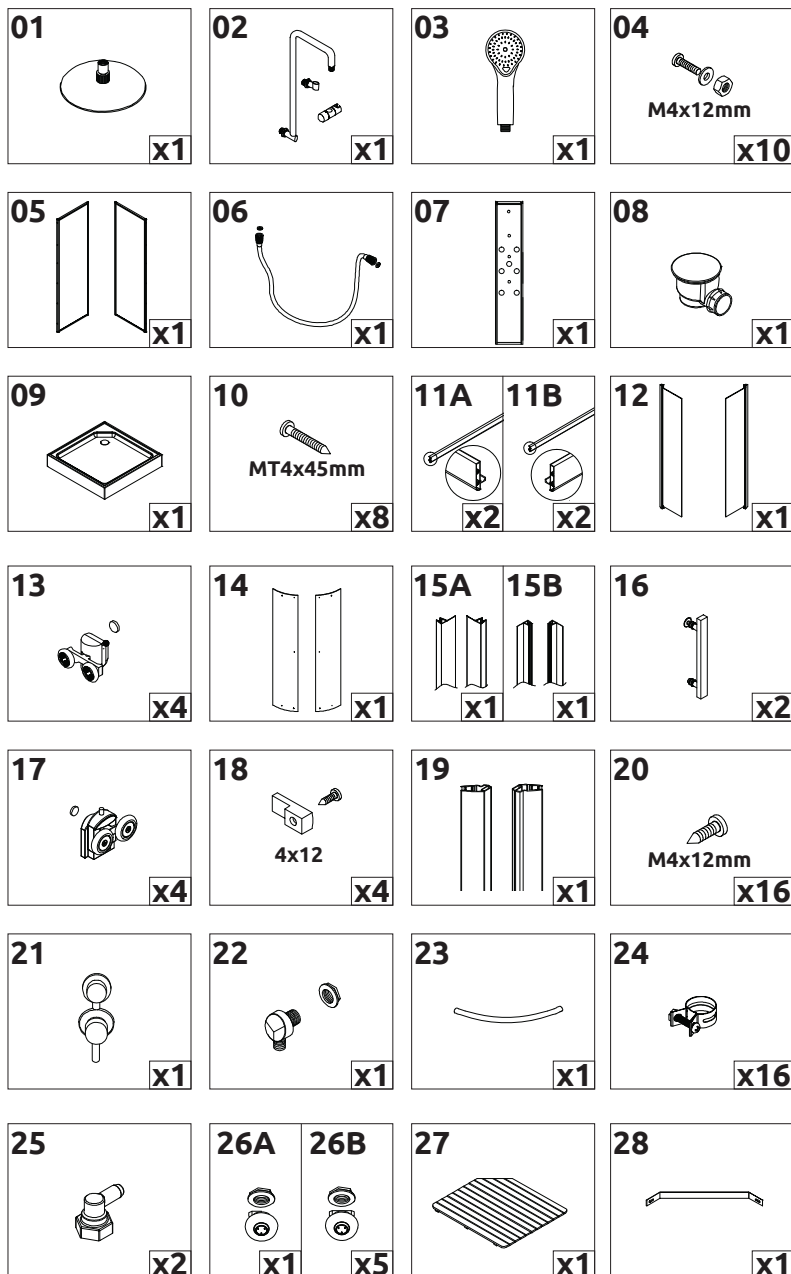

Inventaire avant montage

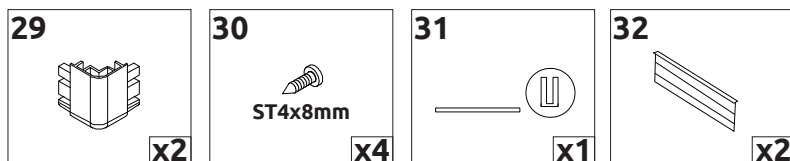

- Après ouverture de l’emballage, lisez attentivement cette notice, puis contrôlez toutes les pièces livrées et examinez les portes afin de détecter d’éventuels dommages dus au transport.
- Veuillez noter que les fixations murales fournies avec ce produit sont adaptées uniquement pour des murs pleins. Des murs en Placoplatre ou avec des poutres peuvent nécessiter d’autres fixations (non fournies).
- Faites attention en perçant de ne pas atteindre de tuyauterie ou de câble électrique dans les murs.
- Si les vitres de la porte sont en verre structuré ou imprimé, vérifiez que la surface lisse du verre est à l’intérieur (sauf modèle 1/4 de cercle).
- Les flexibles de raccordement en eau, la bonde et le receveur ne sont pas fournis.
- Ne vous agrippez pas à cette paroi de douche. Cette paroi de douche n’a pas été conçue pour supporter des charges lourdes.
- Afin de faciliter le montage de certains éléments, nous suggérons d’utiliser une visseuse électrique.
- Cette cabine de douche nécessite des flexibles de raccordement ayant un pas de 15/21.
- Veuillez noter que le receveur est protégé par un film en plastique transparent, vous devez l’enlever avant de procéder au montage de la cabine. Attention aux risques de rayures lors du montage.

ÉTAPE 1

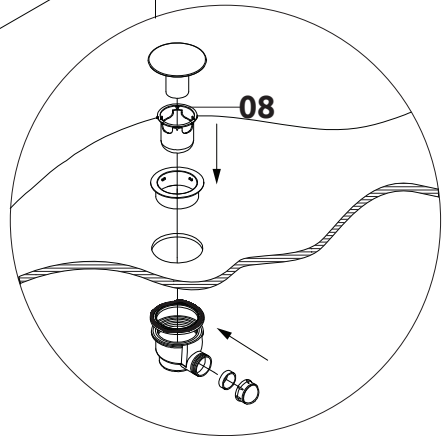
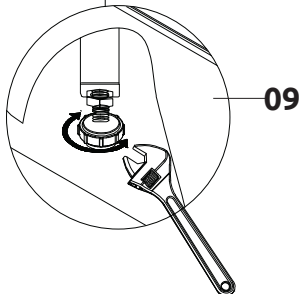
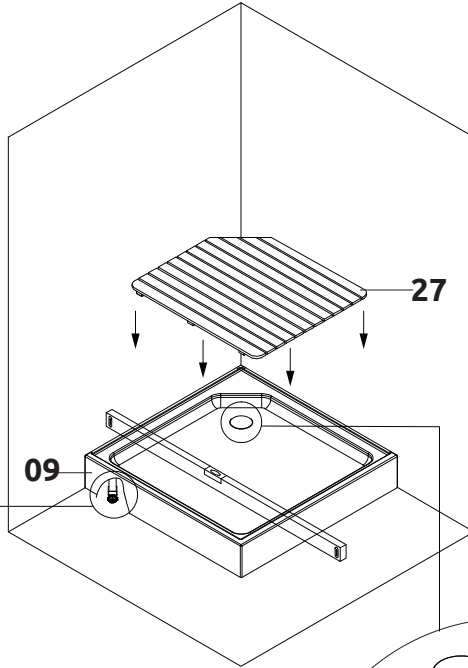
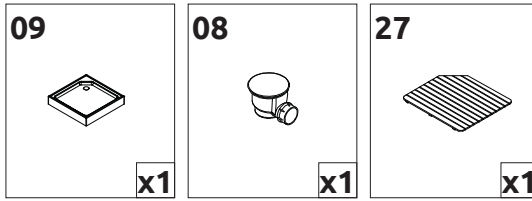
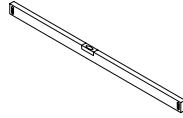

ÉTAPE 2

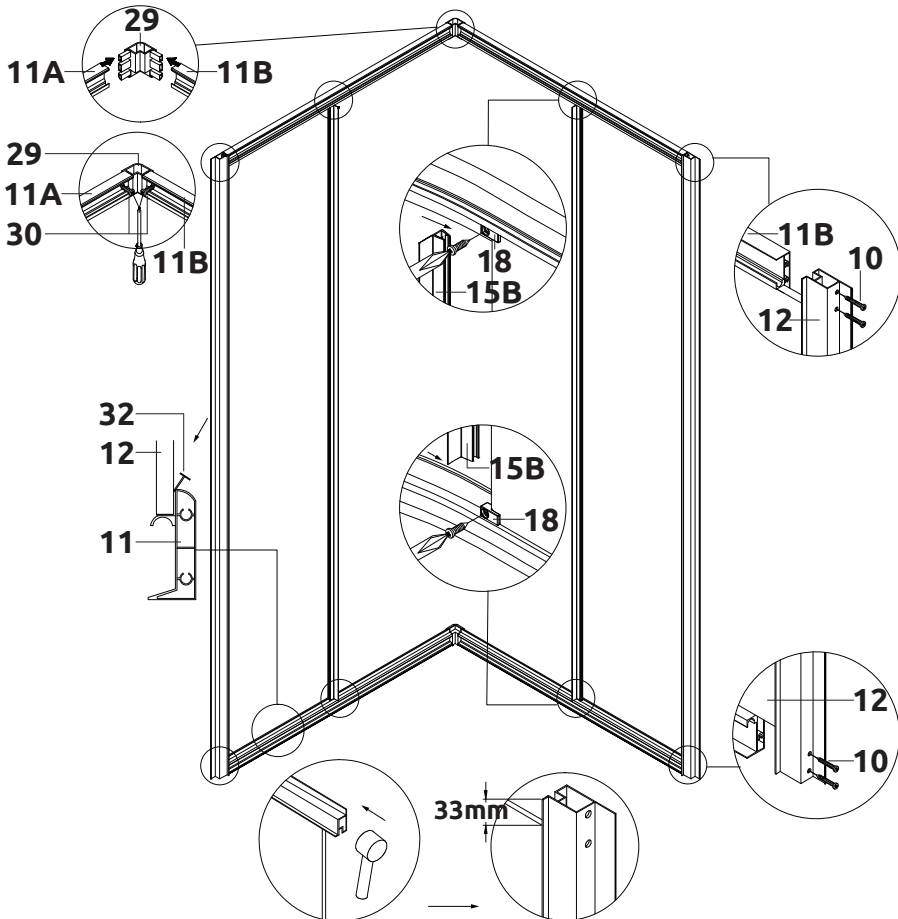
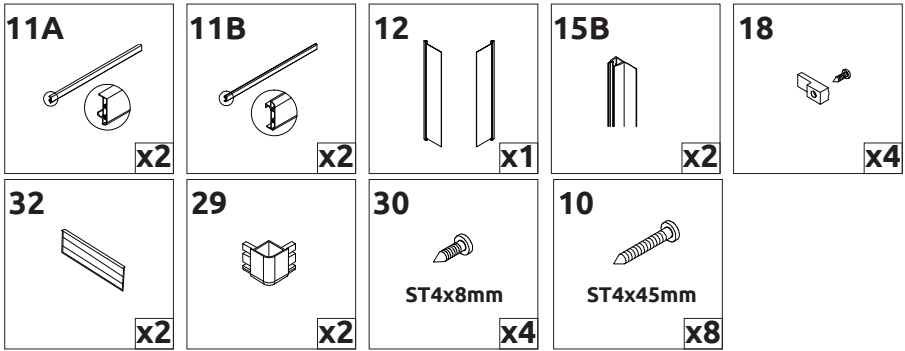
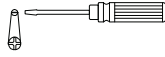

ÉTAPE 3

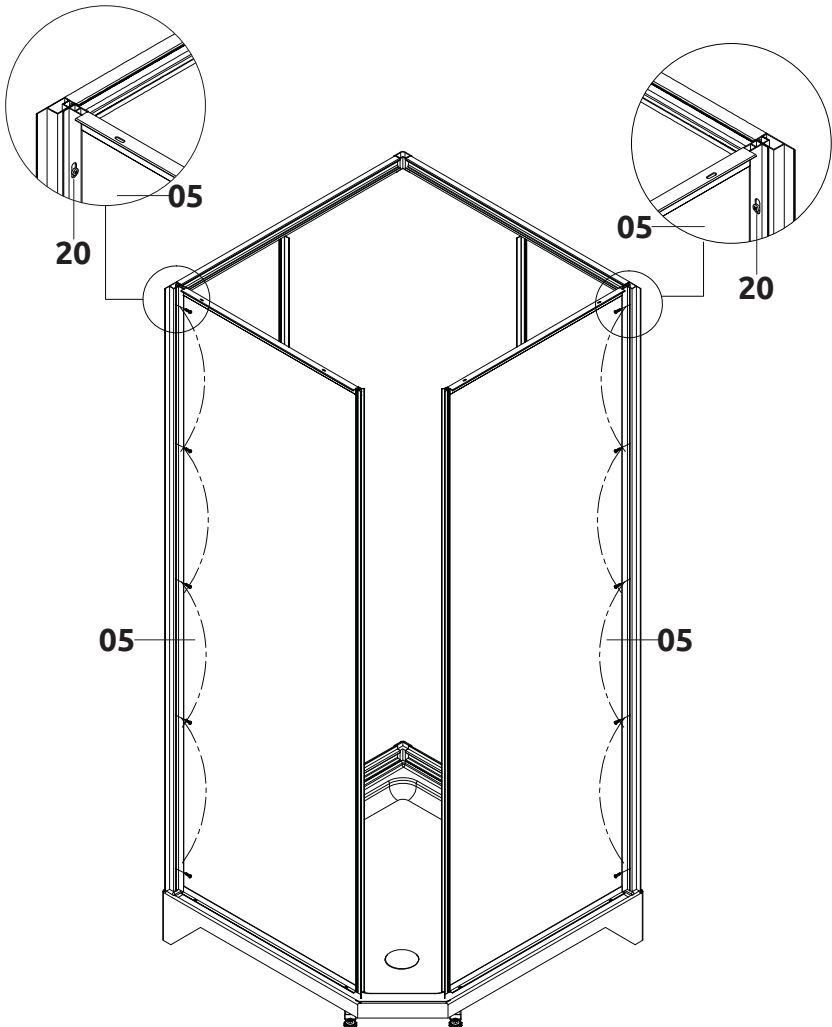
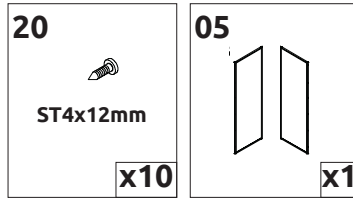
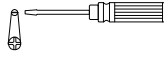

ÉTAPE 4

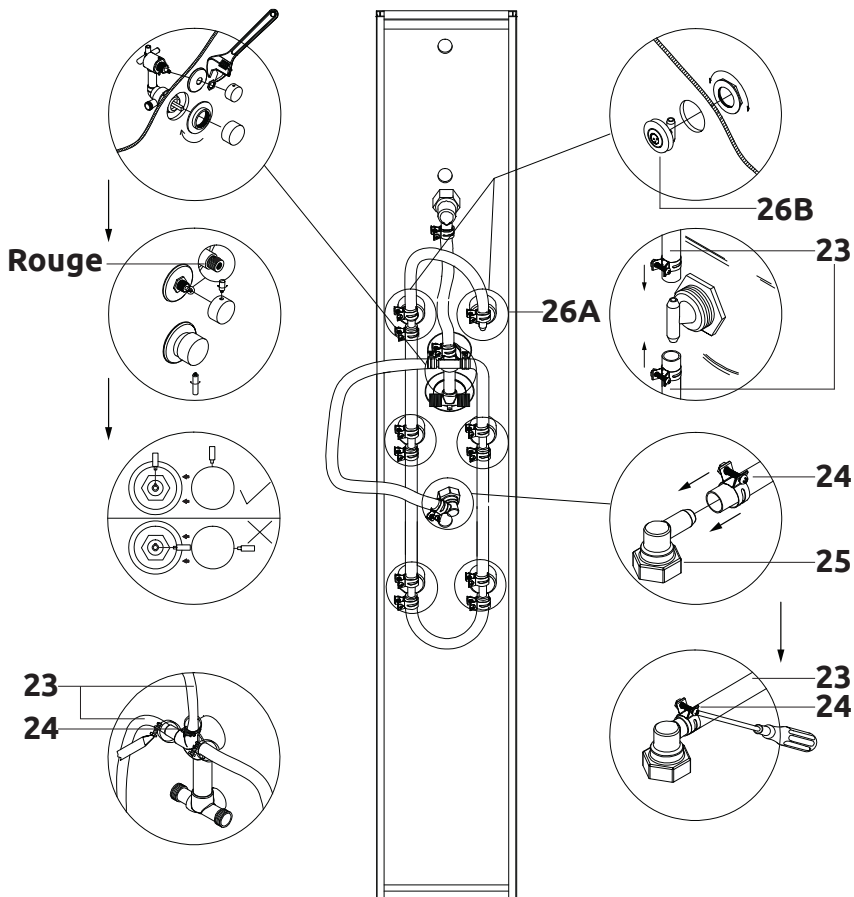
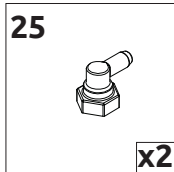
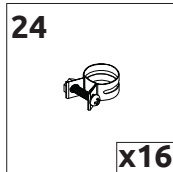
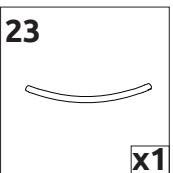
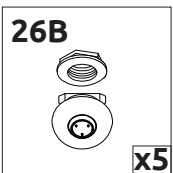
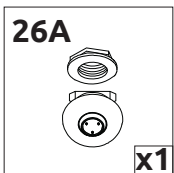
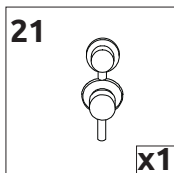
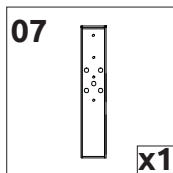

ÉTAPE 5

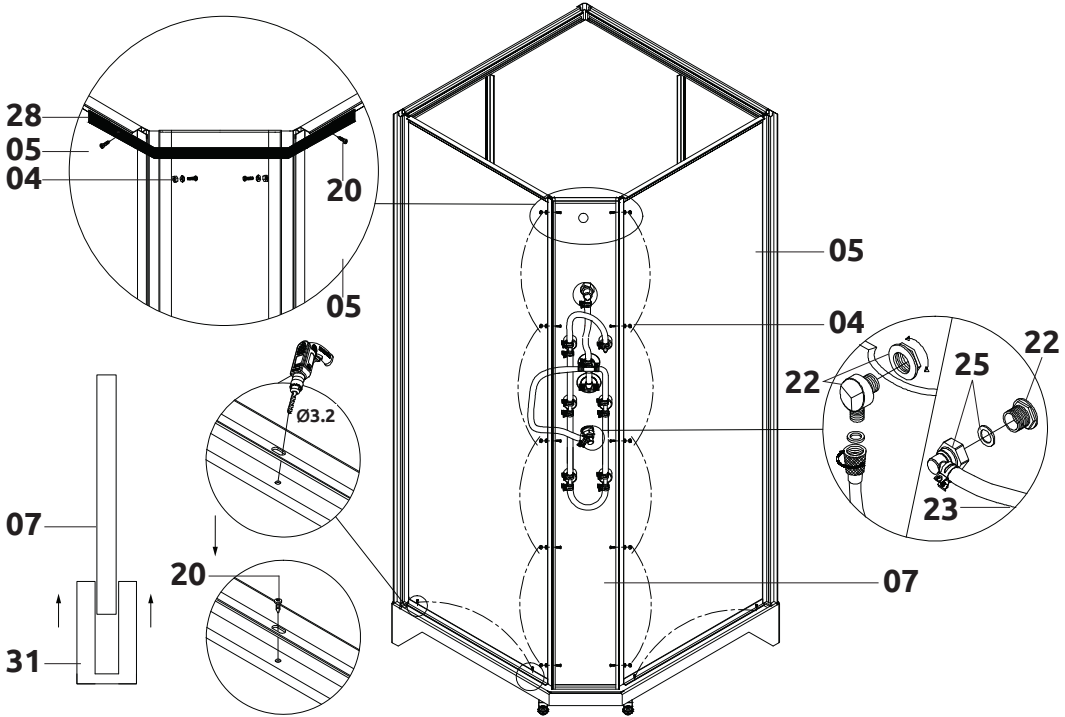
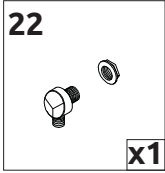
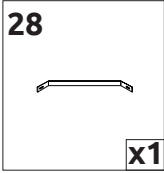
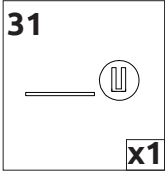
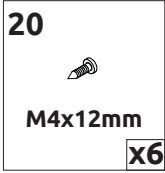
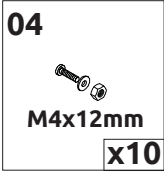
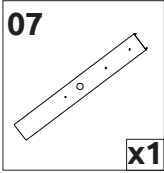
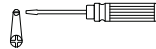

ÉTAPE 6

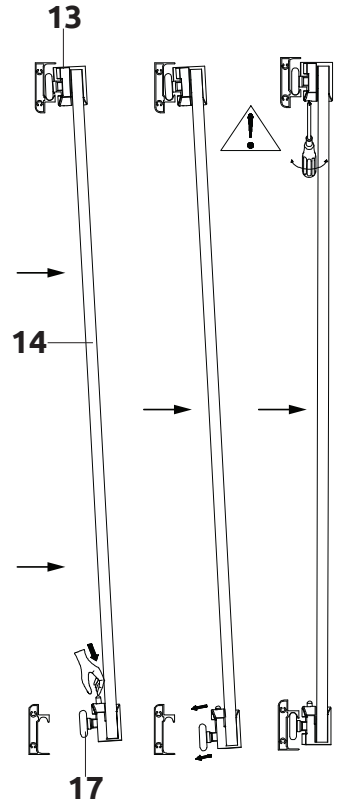
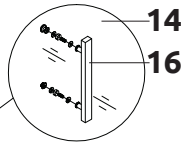
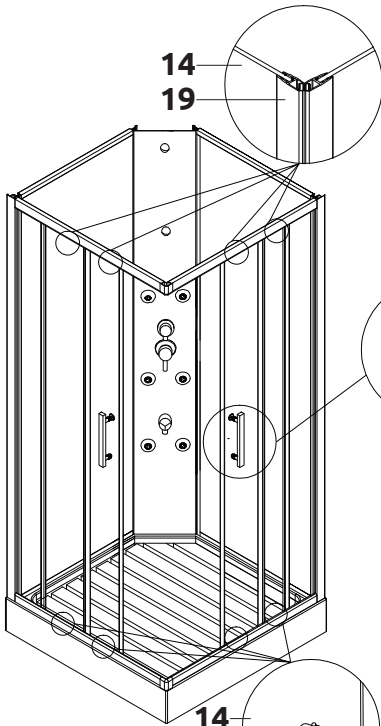
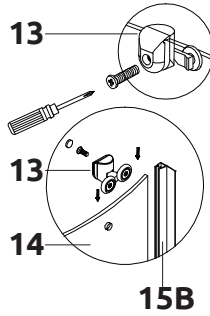
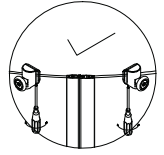
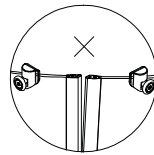
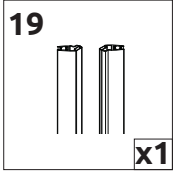
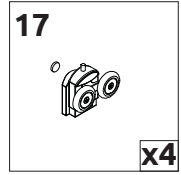
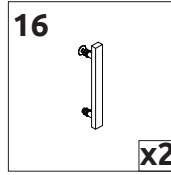
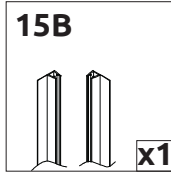
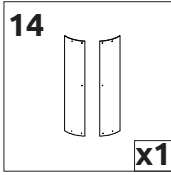
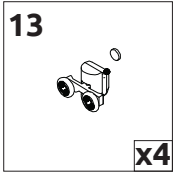
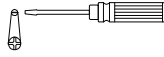

ÉTAPE 7

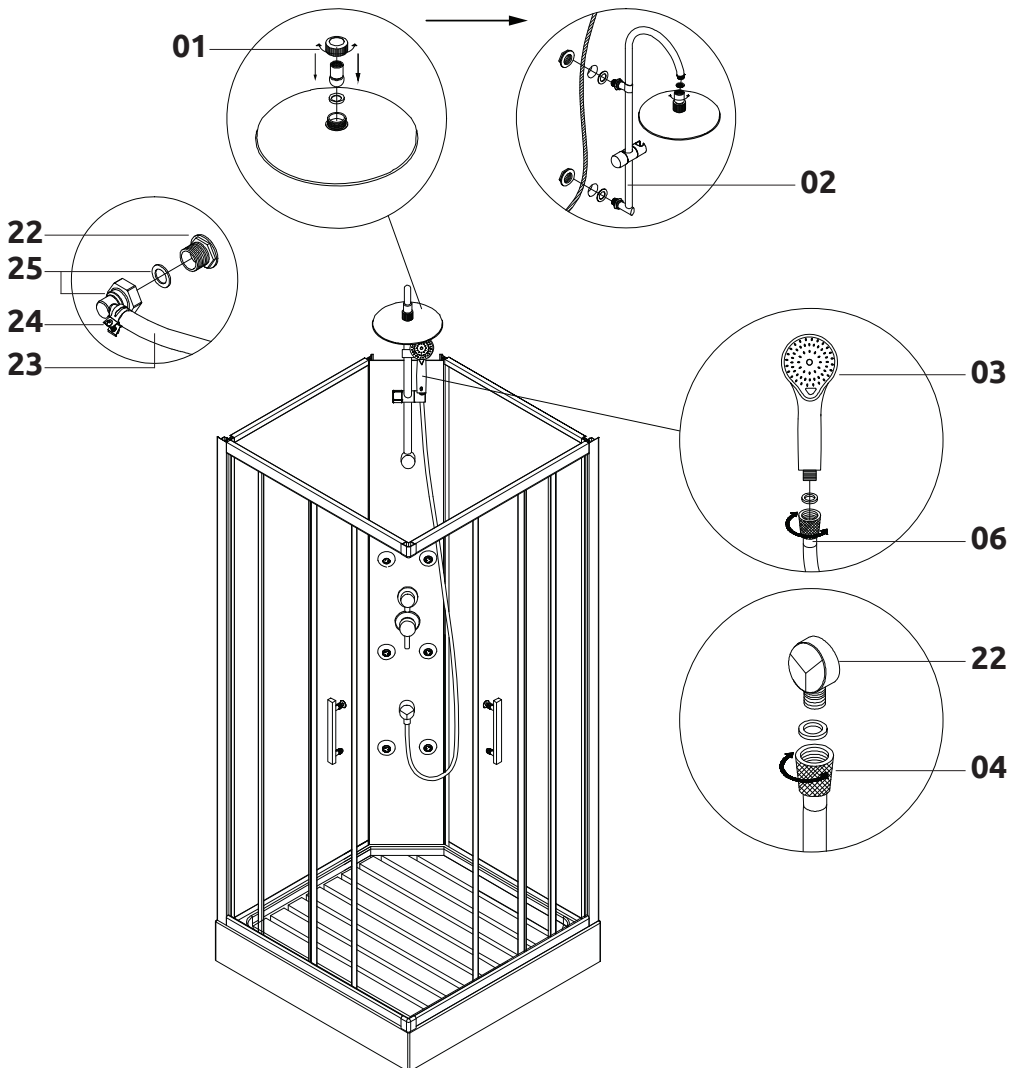
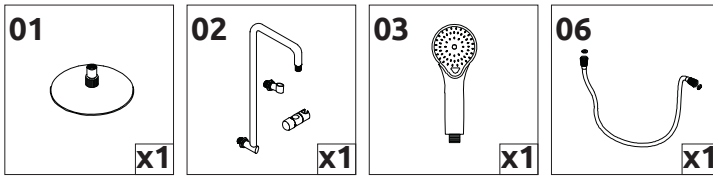

Utilisation du mitigeur

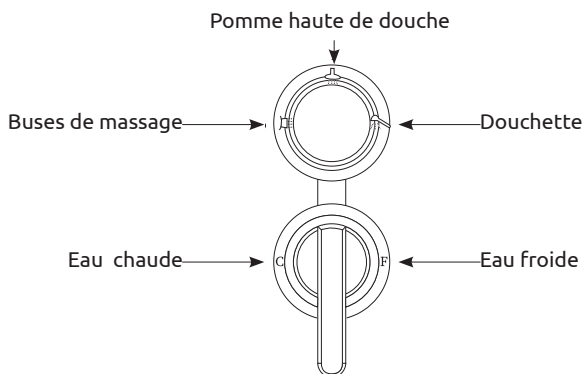

4- Caractéristiques produits

Dimensions : 90 x 90 x 225 cm

Profilé blanc.

Portes et parois fixes verre transparent : 5 mm d'épaisseur

Panneaux de fond gris : 4 mm d'épaisseur

5- Précautions d'emploi

Utilisation

Avertissement : Veuillez manipuler les verres avec soin. Il convient de manipuler ce produit avec la plus grande précaution en évitant les chocs et les torsions, notamment lors du montage. Tout dommage sur les rebords ou rayures sur la surface pendant le montage ou pendant l'utilisation de la cabine de douche peut provoquer une rupture soudaine du verre. Le verre trempé se brise en petits morceaux, les rebords peuvent être coupants.

Pour l'alimentation en eau utiliser des ensembles de raccordements neufs ne réutilisez jamais des ensembles de raccordements usagés.

Utilisez des ensembles de raccordements conformes à la norme EN 61770 et recommandée dans le pays dans lequel la cabine est installée.

La pression de l'alimentation en eau (Froide et chaude) doit être comprise entre 0,3 MPa (3 Bars) et 0,5 MPa (5 Bars). Vérifiez que les pressions d'eau chaude et d'eau froide soient identiques.

Vérifiez la fixation des éléments avant de mettre en eau.

Avant le montage complet de la cabine de douche vérifier son étanchéité.

Pour un montage optimal, vérifiez toujours que tous les murs et toutes les parois sont d'aplomb. Et qu'ils sont correctement ajustés les uns par rapport aux autres.

Lors de la fermeture de la porte, veuillez à faire attention à ne pas vous coincer les doigts.

Entretien (nettoyage, ...)

Ces quelques conseils vous permettront d'accroître la durée de vie de votre paroi de douche :

- Pour l'entretien n'utilisez jamais de produit qui pourrait endommager la surface de votre paroi de douche produit récurant ou à base d'ammoniaque (acide, solvant ou eau de javel).
- Vérifiez toujours les instructions du fabricant avant d'utiliser un produit d'entretien. Pour tout produit, effectuer un essai dans une zone non visible au préalable.
- N'utilisez jamais de poudre à décaper, de grattoir ou d'instrument coupant pour nettoyer votre cabine de douche.
- Nettoyez clairement votre cabine de douche régulièrement avec une solution de 50% de vinaigre blanc et de 50% d'eau, et laissez agir 5 Min avant de rincer.
- Assurez-vous d'ajouter du lubrifiant aux roulettes quand les portes ne marchent pas correctement et sont bruyantes. Effectuez cette opération régulièrement afin d'augmenter la durée de vie de votre cabine.
- Nettoyez les joints de votre cabine de douche avec un spray antibactérien régulièrement pour garder un aspect neuf plus longtemps.
- Laissez les portes de votre cabine ouverte après chaque utilisation pour éviter les moisissures.
- Rincez votre paroi de douche après chaque utilisation pour éviter les traces de savon ou de gel douche sur les parois.

6- Pré-diagnostic (symptômes les plus courants)

Problème	Solution
Fuite d'eau	<ul style="list-style-type: none">• Vérifiez l'étanchéité entre le receveur et les parois vitrées.• Vérifiez l'étanchéité entre le receveur et le panneau de fonctions• Vérifiez l'étanchéité entre le rail de guidage et les portes.
Alignement de la paroi par rapport au receveur	<ul style="list-style-type: none">• A l'aide d'un niveau à bulle, vérifiez que le receveur est de niveau.• A l'aide d'un niveau à bulle, vérifiez que les murs et les parois sont d'aplomb
Les portes coulissent mal et / ou sont bruyantes	<ul style="list-style-type: none">• A l'aide d'un niveau à bulle, vérifiez que la cabine de douche est d'aplomb par rapport au mur.• Vérifiez la lubrification du rail et des roulettes.

7- Fiches produit relatives aux qualités et caractéristiques environnementales

CARACTERISTIQUES ENVIRONNEMENTALES	INFORMATIONS EMBALLAGE	INFORMATIONS PRODUIT
Réparabilité ou Durabilité	Non concerné	Non concerné
Compostabilité	Non concerné	Non concerné
Incorporation de matière recyclée	Non	Non
Emploi de ressources renouvelables	Non concerné	Non concerné
Possibilité de réemploi	Non	Non
Recyclabilité	emballage majoritairement recyclable	Non
Présence de métaux précieux	Non concerné	Non concerné
Présence de terres rares	Non concerné	Non concerné
Présence de substances dangereuses	Non concerné	Non concerné
Traçabilité	Non concerné	Non concerné
Présence fibres micro plastiques	Non concerné	Non concerné

8- Contrat de garantie commerciale **inventiv**

Quelle est la garantie de mon produit ?

Le Client bénéficie d'une extension de la garantie légale (conformité et vices cachés) pendant la durée figurant sur l'emballage et / ou sur la notice. La durée de la garantie commerciale inclut la garantie légale.

Que couvre la garantie ?

La garantie intervient dans le cadre d'un emploi normal du produit. Elle couvre donc les défauts imputables aux matériaux et les vices de fabrication.

La garantie ne couvre pas :

- Les défauts qui proviendraient du non-respect des prescriptions de transport et / ou d'entreposage et / ou d'installation,
- L'utilisation anormale ou non conforme des produits, le Vendeur invite, à cet égard, à consulter attentivement la notice d'emploi fournie avec les produits,
- Les opérations d'entretien courant (vidanges, affûtage, nettoyage, etc.) n'entrent pas dans le cadre de la garantie commerciale
- L'utilisation de produit d'entretien non conforme, se référer à la notice du produit
- Le remplacement des consommables (batteries, ampoules, fusibles, flexible de douche, douchette du mitigeur, lame de scie, etc.),
- Les éléments de certains produits soumis à une usure normale liée à leur utilisation (par exemple : ciseaux, charbon, limes, la scie bois égoïne, etc.),
- Les dommages dus à l'intervention d'un réparateur non agréé,
- L'autoréparation qui ne serait pas réalisée selon les prescriptions du fabricant lorsque celle-ci a été prévue dans la notice.
- Les dommages résultant d'une cause externe à l'appareil (par exemple, accident, choc, foudre, fluctuation de courant électrique...)
- Tout matériel dont la plaque signalétique sera absente, détériorée ou illisible ne permettant pas son identification.

En cas de non prise en charge de la réparation dans la garantie, un devis pourra être établi, en cas de refus dudit devis par le Client, des frais d'expertise pourront être facturés. En cas d'accord sur le devis, un chèque libellé à l'ordre du Vendeur et correspondant au montant du devis, sera à faire parvenir au Vendeur.

En cas de demande abusive d'application de la garantie, le vendeur se réserve la faculté de facturer des frais de traitement à l'Acheteur.

Comment bénéficiaire de la garantie ?

Sur présentation de la preuve d'achat (l'original du ticket de caisse, de la facture ou du bon de livraison en cas de vente à distance sera exigé comme preuve d'achat) le magasin transmettra la demande du Client auprès du service SAV, pour réparation, échange ou autre (sous réserve d'acceptation du dossier et après vérification de la cause du dommage).

Article D 211-2 du Code de la Consommation :

« Le consommateur dispose d'un délai de deux ans à compter de la délivrance du bien pour obtenir la mise en œuvre de la garantie légale de conformité en cas d'apparition d'un défaut de conformité. Durant ce délai, le consommateur n'est tenu d'établir que l'existence du défaut de conformité et non la date d'apparition de celui-ci.

« Lorsque le contrat de vente du bien prévoit la fourniture d'un contenu numérique ou d'un service numérique de manière continue pendant une durée supérieure à deux ans, la garantie légale est applicable à ce contenu numérique ou ce service numérique tout au long de la période de fourniture prévue. Durant ce délai, le consommateur n'est tenu d'établir que l'existence du défaut de conformité affectant le contenu numérique ou le service numérique et non la date d'apparition de celui-ci.

« La garantie légale de conformité emporte obligation pour le professionnel, le cas échéant, de fournir toutes les mises à jour nécessaires au maintien de la conformité du bien.

« La garantie légale de conformité donne au consommateur droit à la réparation ou au remplacement du bien dans un délai de trente jours suivant sa demande, sans frais et sans inconvénient majeur pour lui.

« Si le bien est réparé dans le cadre de la garantie légale de conformité, le consommateur bénéficie d'une extension de six mois de la garantie initiale.

« Si le consommateur demande la réparation du bien, mais que le vendeur impose le remplacement, la garantie légale de conformité est renouvelée pour une période de deux ans à compter de la date de remplacement du bien.

« Le consommateur peut obtenir une réduction du prix d'achat en conservant le bien ou mettre fin au contrat en se faisant rembourser intégralement contre restitution du bien, si :

« 1° Le professionnel refuse de réparer ou de remplacer le bien ;

« 2° La réparation ou le remplacement du bien intervient après un délai de trente jours ;

« 3° La réparation ou le remplacement du bien occasionne un inconvénient majeur pour le consommateur, notamment lorsque le consommateur supporte définitivement les frais de reprise ou d'enlèvement du bien non conforme, ou s'il supporte les frais d'installation du bien réparé ou de remplacement ;

« 4° La non-conformité du bien persiste en dépit de la tentative de mise en conformité du vendeur restée infructueuse.

« Le consommateur a également droit à une réduction du prix du bien ou à la résolution du contrat lorsque le défaut de conformité est si grave qu'il justifie que la réduction du prix ou la résolution du contrat soit immédiate. Le consommateur n'est alors pas tenu de demander la réparation ou le remplacement du bien au préalable.

« Le consommateur n'a pas droit à la résolution de la vente si le défaut de conformité est mineur.

« Toute période d'immobilisation du bien en vue de sa réparation ou de son remplacement suspend la garantie qui restait à courir jusqu'à la délivrance du bien remis en état.

« Les droits mentionnés ci-dessus résultent de l'application des articles L. 217-1 à L. 217-32 du code de la consommation.

« Le vendeur qui fait obstacle de mauvaise foi à la mise en œuvre de la garantie légale de conformité encourt une amende civile d'un montant maximal de 300 000 euros, qui peut être porté jusqu'à 10 % du chiffre d'affaires moyen annuel (article L. 241-5 du code de la consommation).

« Le consommateur bénéficie également de la garantie légale des vices cachés en application des articles 1641 à 1649 du code civil, pendant une durée de deux ans à compter de la découverte du défaut. Cette garantie donne droit à une réduction de prix si le bien est conservé ou à un remboursement intégral contre restitution du bien. »

9- Liste des pièces détachées

Références	√	Types et dimensions	Dimensions	Epaisseurs
365278		Profilé blanc. Portes et parois fixes verre transparent épaisseur 5 mm. Panneaux de fond gris épaisseur 4 mm	90 x 90 x 225 cm	5 mm

Veuillez cocher la case correspondante à votre référence. Munissez-vous de votre preuve d'achat afin de vous rendre dans votre magasin référent.

N°Pièce sur notice	MB LOG SAV Réf	Désignation	Cochez la case correspondante	Carton	Quantité
1	365278-1	douche de tête	<input type="checkbox"/>	1/4	
2	365278-2	barre de douche	<input type="checkbox"/>	1/4	
3	365278-3	douchette	<input type="checkbox"/>	1/4	
4	365278-4	vis M4x12mm	<input type="checkbox"/>	1/4	
5	365278-5	panneaux de fond	<input type="checkbox"/>	2/4	
6	365278-6	flexible	<input type="checkbox"/>	1/4	
7	365278-7	panneau de fonctions	<input type="checkbox"/>	4/4	
8	365278-8	bonde	<input type="checkbox"/>	1/4	
9	365278-9	receveur	<input type="checkbox"/>	1/4	
10	365278-10	vis MT4x45mm	<input type="checkbox"/>	1/4	
11A	365278-11A	rails de guidage haut gauche et bas droite	<input type="checkbox"/>	1/4	
11B	365278-11B	rails de guidage haut droite et bas guidage	<input type="checkbox"/>	1/4	
12	365278-12	paroi fixe	<input type="checkbox"/>	3/4	
13	365278-13	roulette supérieure	<input type="checkbox"/>	1/4	
14	365278-14	porte vitrée coulissante	<input type="checkbox"/>	3/4	
15A	365278-15A	joint d'étanchéité long	<input type="checkbox"/>	3/4	

15B	365278-15B	joint d'étanchéité court	<input type="checkbox"/>	3/4	
16	365278-16	poignée	<input type="checkbox"/>	1/4	
17	365278-17	roulette inférieure	<input type="checkbox"/>	1/4	
18	365278-18	bloc de fixation	<input type="checkbox"/>	1/4	
19	365278-19	joint magnetique	<input type="checkbox"/>	3/4	
20	365278-20	vis M4x12mm	<input type="checkbox"/>	1/4	
21	365278-21	mitigeur	<input type="checkbox"/>	1/4	
22	365278-22	raccord coudé	<input type="checkbox"/>	1/4	
23	365278-23	tuyau de distribution d'eau	<input type="checkbox"/>	1/4	
24	365278-24	colier	<input type="checkbox"/>	1/4	
25	365278-25	raccord coudé	<input type="checkbox"/>	1/4	
26A	365278-26A	buse d'hydromassage borgne	<input type="checkbox"/>	1/4	
26B	365278-26B	buse d'hydromassage	<input type="checkbox"/>	1/4	
27	365278-27	callebotis	<input type="checkbox"/>	1/4	
28	365278-28	barre de renfort	<input type="checkbox"/>	1/4	
29	365278-29	raccord d'angle haut	<input type="checkbox"/>	1/4	
30	365278-30	vis ST4x8mm	<input type="checkbox"/>	1/4	
31	365278-31	rail de fixation	<input type="checkbox"/>	1/4	
32	365278-32	joint d'étanchéité court	<input type="checkbox"/>	1/4	

10- DOP

Déclaration des performances

N° KF1934SC115228700

1. Code d'identification unique du produit type:

365278

2. Numéro de type, de lot ou de série ou tout autre élément permettant l'identification du produit de construction, conformément à l'article 11, paragraphe 4:

Cabine de douche BREHAT CARRÉE

3. Usage ou usages prévus du produit de construction, conformément à la spécification technique harmonisée applicable, comme prévu par le fabricant:

Usage prévu: Hygiène personnelle

4. Nom, raison sociale ou marque déposée et adresse de contact du fabricant:

**KINFORD LIMITED
Unit A and L, 15 Floor, MG TOWER,
133 Hoi Bun Road, Kwun Tong, Kowloon, Hong Kong**

5. Système d'évaluation et de vérification de la constance des performances:

Système 4

6. Norme(s) harmonisée(s) applicable(s):

EN 14428 : 2015 + A1 : 2018 (Parois de douche: Prescriptions fonctionnelles et méthodes d'essai)

EN 14527 : 2016 + A1 : 2018 (Receveurs de douche à usage domestique)

7. Performances déclarées:

Caractéristiques essentielles	Performances	Spécifications techniques harmonisées
Aptitude au nettoyage	Conforme	EN 14428 : 2015 + A1 : 2018 Clauses 4.2
Résistance à l'impact / comportement à l'éclatement	Conforme	EN 14428 : 2015 + A1 : 2018 Clauses 4.3
Durabilité	Conforme	EN 14428 : 2015 + A1 : 2018 Clauses 4.4
Aptitude au nettoyage	Conforme	EN 14527 : 2016 + A1 : 2018 Clauses 6.2
Durabilité	Conforme	EN 14527 : 2016 + A1 : 2018 Clauses 6.3

8. Les performances du produit identifié aux points 1 et 2 sont conformes aux performances déclarées indiquées au point 7. La présente déclaration des performances est établie sous la seule responsabilité du fabricant identifié au point 4

Signé pour le fabricant et en son nom par:

Thierry Zeitoun

Managing Director

Fait à Hong Kong, le 21 Août 2019

For and on behalf of
KINFORD LIMITED
通福有限公司
Managing Director
Authorized Signature(s)

inventiv

SERVICE CONSOMMATEURS

1, rue Montaigne

45380 La Chapelle St Mesmin - France

09 70 82 04 12

Prix d'un appel local non surtaxé

contact@info-inventiv.com

Importé de RPC pour MB Log



Cette notice est à conserver le temps de la vie du produit.
Merci de la jeter suivant la consigne de tri ci-dessus.

N° de lot :

« Photos non contractuelles »

Pour des raisons d'améliorations, les formes des accessoires peuvent changer sans préavis.

©Tous droits réservés